

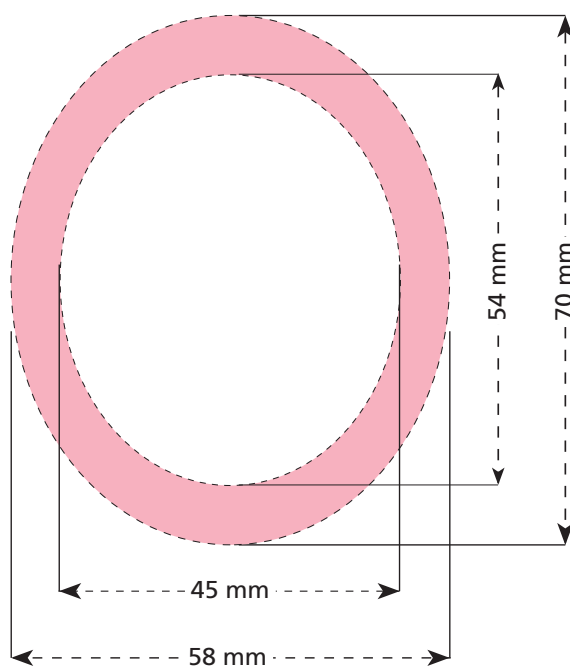







Standskizze · Stand drawing · Croquis avec repères

Artikel Nr. · Article No. : 110106410

Dose · tin · boîte
58 x 70 mm



-  Bedruckbare Fläche · printing surface · surface d'impression
-  Siegelnaht bedingt bedruckbar · sealing surface can be printed on under some circumstances · surface de fermeture peut être imprimée sous certaines conditions
-  Siegelnaht nicht bedruckbar · sealing surface can't be printed on · surface de fermeture ne peut pas être imprimée
-  Fläche wird durch die Siegelnaht verdeckt · surface is covered by the sealing seam · surface est couverte par un thermoscellage
-  Pflichttexte · mandatory text · textes obligatoires
-  Fläche nicht bedruckbar · surface can't be printed on · surface ne peut pas être imprimée
-  Beschnitt · bleed · découpe

Bitte Informationsblatt zur Erstellung Ihrer Druckdaten beachten.
Please take note of the information sheet for the creation of your printing data.
Merci de tenir compte de la fiche d'information pour établir vos données d'impression.